

取扱い注意事項 この説明書は、ご使用前に必ずお読み下さい。読まれた後は大切に保管して下さい。

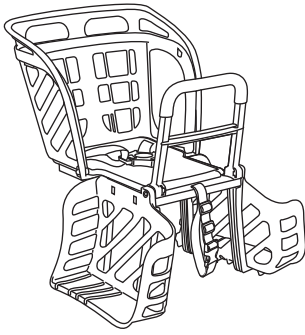

ご使用出来るお子様と自転車

ご使用になられるお子様の年齢及び体格を確認し、指定範囲以外のご使用はしないで下さい。

- 適用体重: 体重22kg以下(クラス25後ろキャリア使用時)、体重22kg以下(クラス27後ろキャリア使用時)
- 適用年齢と身長: 1歳(12ヶ月)以上6歳(72ヶ月)未満のお子様で身長115cm以下。
(※乗車は2歳以上を推奨とします。)
- 適合車種: 後ろキャリアの幅が150mm以上173mm以下の22~27型シティ車(婦人車、軽快車等)
(※両立スタンド装着車に限る。※ドレスガード付自転車に限る。)
(※自転車の取扱説明書又は表示に“22kg以下用子供のせは取付出来ません”と記載されている自転車には取付しないで下さい。後ろキャリアを交換する事で取付けが出来ると記載のある場合は必ず販売店で交換して下さい。)

製品重量: 約2.7kg

安全上のご注意

製品を安全に正しくお使いいただく為に、次のような表示をしています。内容をよく理解してから本文をお読み下さい。

■表示の説明

警告 誤った取り扱いをすると、使用者が死亡、又は重傷を負う可能性がある内容を表示しています。

注意 誤った取り扱いをすると、使用者が損害を負う可能性がある内容を表示しています。

■絵表示の説明

安全上してはいけない内容及び行為を表す内容です。

使用者に必ず実行していただく内容です。

警告

●これは自転車用の後ろ子供のせです。他の目的に使用しないで下さい。

●自転車の後ろキャリア以外の場所に取り付けしないで下さい。

●取付けは販売店にお申し付け下さい。

●シティ車に取り付ける子供のせは1つに限り、同乗させるお子様は1人に限ります。

●自転車に子供のせを取付け、お子様を同乗させる事により、自転車のハンドル操作や走行安定性を損ない、ブレーキをかけた時には制動距離が長くなります。

●使用する時は、後ろキャリア取付けネジも含めネジ等の緩みが無く取付けが確実であることを確認して下さい。又、破損、変形等したままでは使用しないで下さい。

●一本スタンドの自転車には取付けしないで下さい。必ず、ロック付の両立スタンドをお使い下さい。

●使用できる幼児の年齢、体重及び身長範囲を守って下さい。

●お子様を乗せたまま自転車から短時間であっても手を離さないで下さい。

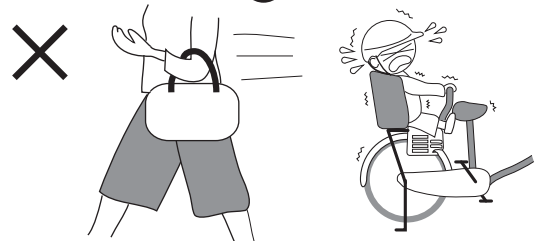

●お子様を事故から守る為にヘルメットを必ず着用させて下さい。ヘルメットを着用させない場合の事故は重傷になりますが、着用させた場合は軽傷で済む事が報告されています。又、運転なさる方も出来るだけヘルメットを着用して下さい。

●お子様を子供のせに乗せる時は荷物等を積んだ後に乗せ、おろす時は荷物等をおろす前にお子様をおろして下さい。

●お子様に乗せる時には、お子様が正しい姿勢であることを確認し、特に足部が車輪等に巻き込まれないよう、その位置に注意して下さい。

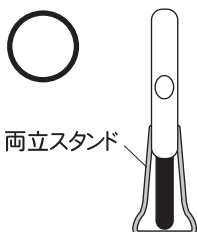

両立スタンド



一本スタンド

警告

- 後ろ子供のせの取付けに際しては、いわゆる「はしご形」のパイプキャリア等、外枠のみで子供のせを締め付ける為に、取付ステーが反って変形してしまう後ろキャリアには、取付けしないで下さい。
(取付ステーが反って変形すると、使用中に震動等で締め付けが緩みやすく子供のせが脱落する恐れがあります。) ⊘

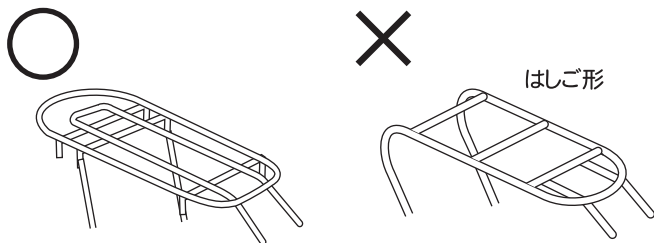

- お子様の足部安全の為、必ずドレスガードと併用して下さい。後ろ車輪にドレスガードの付いていない自転車には必ずお子様の足の届く範囲を覆うドレスガードを取付けて下さい。❗

- 子供のせの装着出来る後ろキャリアは、クラス25、クラス27のキャリアに限ります。⊘
- 後ろキャリアに表示されている最大積載質量を必ず守って下さい。
- 使用中、お子様の手足が届く範囲に自転車錠がある場合は、錠が作動する場合がありますので、その位置には充分注意して下さい。
- お子様の首にシートベルトがかからないよう注意して下さい。⊘
- 走行中は急ブレーキ、急ハンドルは避けましょう。
- 悪路走行やアクロバット走行を行わないで下さい。

注意

- 子供のせの取付位置はペダルを漕いだ時、運転なさる方のかかたが子供のせに触れない場所に取付けて下さい。
- 自転車のリヤリフレックスリフレクタ(後ろ反射板)の後方からの視認を妨げていないかよく確認し、妨げないように取付けて下さい。
- お子様には必ず靴を履かせて下さい。
- お子様を乗せる時は付属のシートベルト(股ベルト及び腰ベルト)を必ず使用して下さい。
- お子様が眠らないように注意して下さい。
- シートベルトが車輪に巻き込まれないように注意して下さい。
- 子供のせを雨ざらしにしないで下さい。
- 自転車の表示、取扱説明書を確認して、その自転車に子供のせが取付け可能かどうかを確認して下さい。自転車に子供のせの取付け可否の表示の無い自転車は、適合自転車対象外になる為、装着が出来ません。自転車の取扱い説明書で判断できない場合には、販売店に必ず相談して下さい。
- お子様を乗せおろす時は必ず平坦な場所でスタンドをロックして行って下さい。
- 乗車及び走行中はお子様がニギリをしっかり握るように注意して下さい。
- 火気高温に近づけないで下さい。
- ヨゴレは水を含ませた雑巾等で拭取って下さい。シンナー・ベンジン等は付着させないで下さい。
- シートベルトの寿命は約2年です。必ず定期的に適正なシートベルトと交換して下さい。(有料)
- 使用にあたっては交通法規を守って下さい。
- SGマーク制度は、子供のせの欠陥によって発生した人身事故に対する補償制度です。
(新品で購入した日より3年間)
- 6歳以上の児童を同乗させる事は道路交通法違反となり、違反の場合はSGマーク制度の賠償対象外となる恐れがあります。
- 適合自転車、お子様の適用範囲の記載及び取扱説明書の記載を守らない場合にはSGマーク制度の賠償対象外になる恐れがあります。



SGマーク

部品構成

本体…1個 	ステップ…右左各1個 	ステップ固定平座金…4個 	ステップ固定ネジ(長)…2個 	ステップ固定ネジ(短)…2個 	取付ステー…2個 	取付ネジ…4個 
---	---	---	---	---	---	--

安全ベルト…1セット 
--

組立て方・取付け方

① 本体にステップ右とステップ左を本体に連結させ、ステップ固定ネジとステップ固定平座金で本体にしっかり固定します。

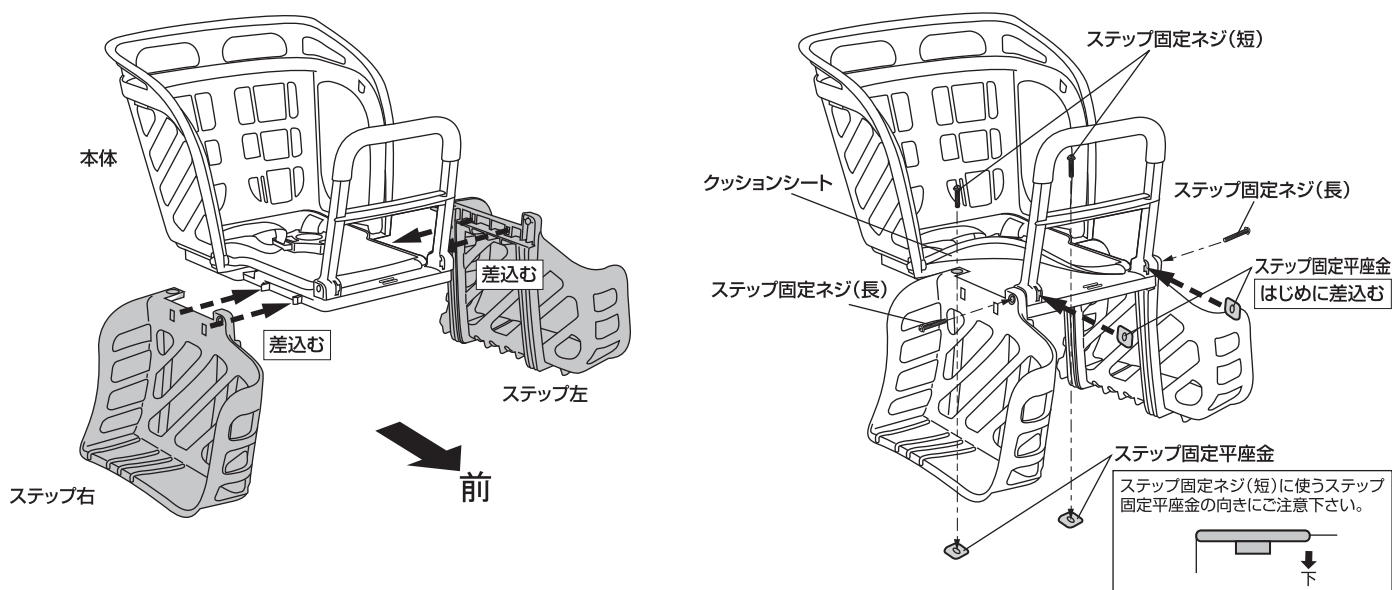

② 安全ベルトを取付けます。

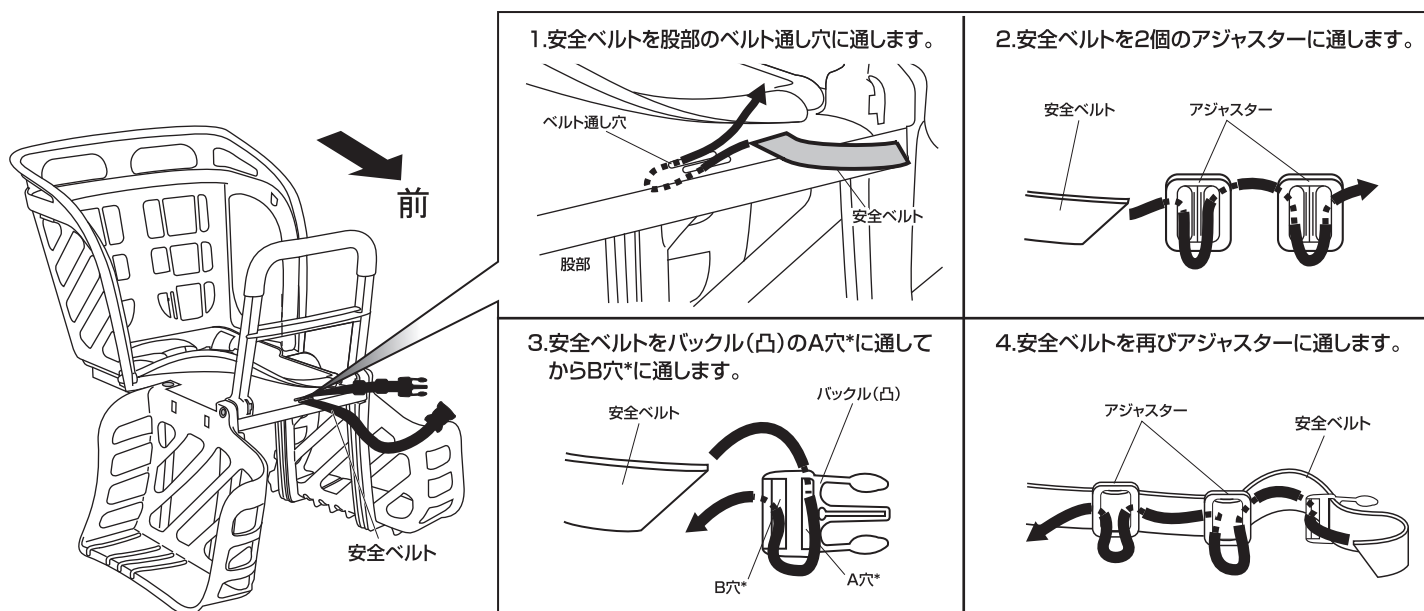

③ クッションシートを引っ張り上げて、本体を後ろキャリアに乗せ、取付位置を決めたら取付ステーで後ろキャリアを挟むように取付ネジでしっかりと固定してから、クッションシートを元の位置に戻します。

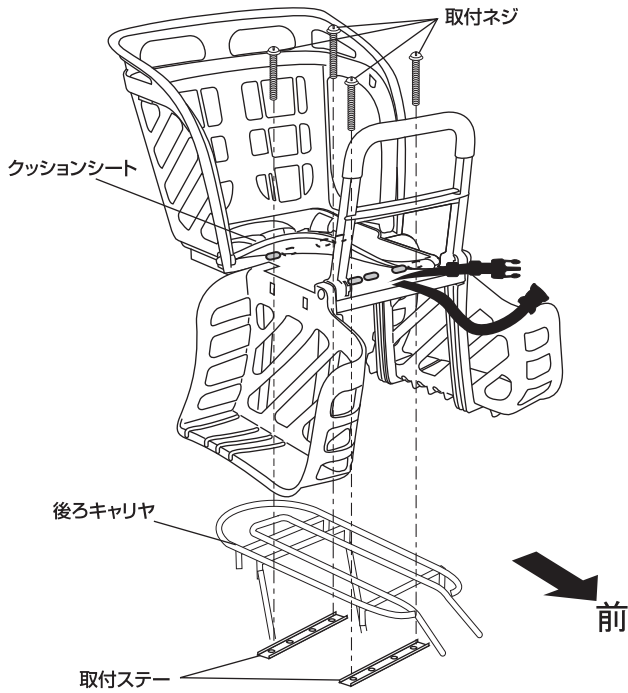

注意

24型以下の自転車に取付ける場合、前方によせ過ぎますと運転中に子供のせの巻き込みガードと運転なさる方のかかとが接触する事があります。取付の際には充分ご注意ください。

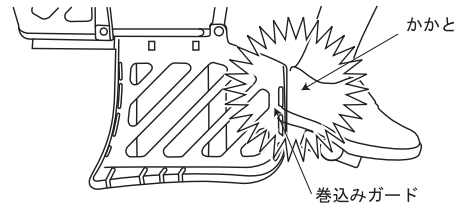

重要:

取付ステーの穴は外側、内側のどちらを使っても問題ありません。

※必ず●印の穴にネジを通して下さい。

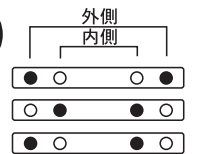

注意

右側・左側だけに片寄った使用はしないで下さい。



注意

自転車のリヤリフレックスリフレクタ (後ろ反射板) の後方からの視認を妨げていないかよく確認し、妨げないようにして下さい。

④ 安全ベルトを自転車のサドルに巻き、バックル(凸)をバックル(凹)に差込みます。
 ※安全ベルトは万一後ろキャリアが破損した際の子供のせの落下を防止します。安全の為にも必ずご使用下さい。

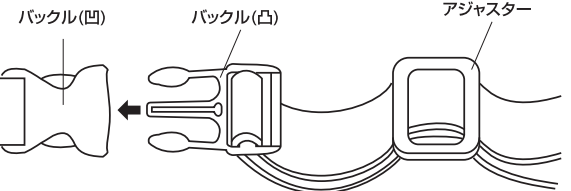
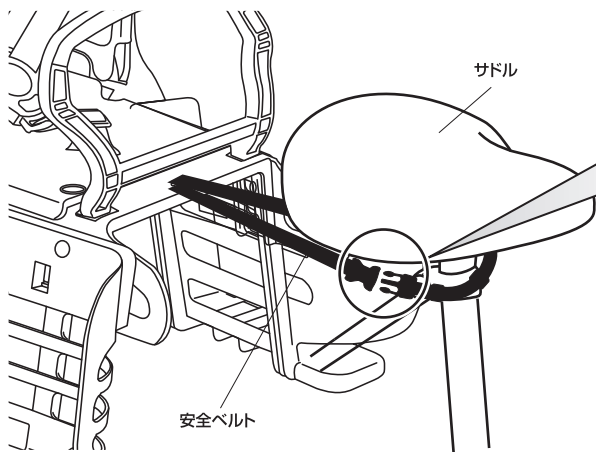

注意

安全ベルトはぶら下げたままにしないで下さい。
 安全ベルトの余った部分はタイヤ等への巻き込みがないようにアジャスターで調整して下さい。又、バックルが外れた状態での乗車はしないで下さい。



シートベルトの着脱

⚠ 注意:シートベルトは、ねじれの無いようにして下さい。

外す時

バックル(凹)に差込まれているバックル(凸)の赤い部分を押し外します。

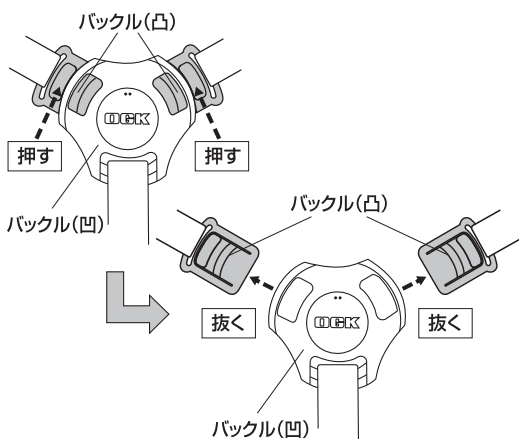

止める時

バックル(凸)を、それぞれバックル(凹)に差込みます。

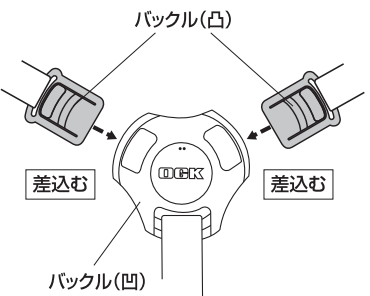

長さ調整の仕方

縮め方

各ベルトを矢印(⇐)の方向へ引き締め調整します。

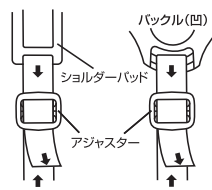

伸ばし方

各ベルトを矢印(⇒)の方向へ押し伸ばし調整します。

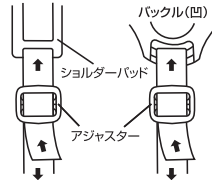

⚠ 注意

シートベルト(又は股ベルト)をアジャスター穴に通した時は必ずシートベルト(又は股ベルト)の先端を2センチ以上出して下さい。

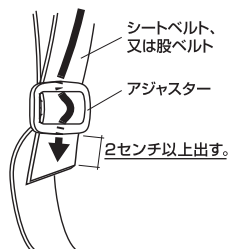

簡易後ろバスケットで使う時

あおりを動かす事で簡易後ろバスケットとしても使えます。

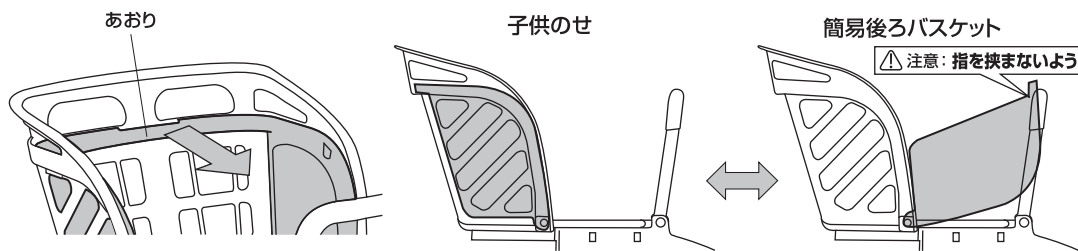

⚠ 注意

あおりを収納した時はあおりのツメがキチンと本体側に、はまっているか確認して下さい。

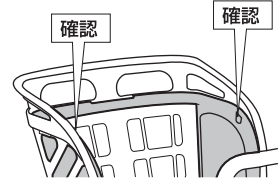

装着後は必ずしっかりと固定されているか上下左右にゆずってガタツキが無い事を確認してから走行して下さい。

本書に使用しているイラストは操作方法や構造、仕組み等を分かりやすくする為、現物とは多少異なる場合もあります。●品質向上・改良の為予告無く仕様・デザインを変更する場合がありますので予めご了承下さい。

製造・販売

オージーケー技研株式会社

577-0066 東大阪市高井田本通6丁目2-32

TEL : 06-6782-4353(代)

E-mail:info@ogk.co.jp

ホームページ:<http://www.ogk.co.jp>