

リヤチャイルドシート用レインカバー

ルーフキッズ

roof KIDS

RCR-011 リヤチャイルドシート用レインカバー

OGK *giken*

取付取扱説明書

ファスナーレスで
乗せ降ろし
ラクラク



日よけモード
下カバーはポーチに収納



さむい日モード
フラップを下ろして
風をストップ

フルオープン
乗り降りモード
簡単に乗せ降ろしが可能



あめの日モード
フラップを上げて通気性アップ



※写真は開発中のものです

適用チャイルドシート

- OGK RBC-019DX (ポポラモア) / RBC-019 (ポポラ)
- パナソニック ギュット・アニーズ チャイルドシート (プレミアム リヤチャイルドシート)
- パナソニック ギュット・クルームリヤシート

「取付けアタッチメント」は別途お買い求めください。

取扱い注意事項

この説明書は、ご使用前に必ずお読みください。読まれた後は大切に保管してください。

1. ご使用上の注意

取付けは販売店で行うことをお勧めします。

安全にご使用いただくためにも、ご使用の前に必ず本書をよくお読みになり、正しくご使用ください。誤った方法でご使用された場合には、思わぬケガや事故に繋がる可能性があります。



警告

- 本製品はOGK RBC-019DX(ポボラモア)/ RBC-019(ポボラ)、パナソニック ギュット・アニーズチャイルドシート(プレミアム リヤチャイルドシート)とパナソニック ギュット・クルームリヤシート専用です。他の目的に使用しないでください。
- 真夏日や炎天下等、カバー内が高温になる恐れがある時は、絶対にカバーを閉じたまま使用しないでください。また、雨上がり等でも気温の高い時はひさしを出すか、フルオープンで使用してください。
- お子さまの顔や頭と透明部分との間に適度な空間をつくり、お子さまが呼吸できない状態にならないように注意してください。
- 使用時にカバー内のお子さまの様子をこまめに確認してください。また、お子さまをカバー内に残したまま短時間でも自転車から絶対に離れないでください。



注意

- 本製品はOGK RBC-019DX(ポボラモア)/ RBC-019(ポボラ)、パナソニック ギュット・アニーズチャイルドシート(プレミアム リヤチャイルドシート)とパナソニック ギュット・クルームリヤシート専用です。それ以外のリヤチャイルドシートには使用しないでください。
- カバーには、走行時に風が入りますが、停車すると風通しが十分に確保できません。お子さまをリヤチャイルドシートに乗せたまま放置しないでください。また、こまめにお子さまの様子を確認し、通気や水分補給に充分注意してください。
- 本製品は縫製品につき完全防水ではありません。お子さまを送迎するための簡易雨具です。使用状況によっては縫い目や通気口から水が染み込むことがあります。
- 本製品を装着しますとハンドル操作などが装着前と異なります。操作感を確認し、安全にご使用ください。特に風の強い時や交通の多い道路など、危険と思われる状況では使用しないでください。
- 炎天下や雨ざらし等で長時間放置しないでください。紫外線や酸性雨などの自然現象で耐久性が損なわれます。
- 火気や高温になるものを近づけないでください。引火や溶けることがあります。
- お子さまが、かぶって遊んだりしないよう、保管場所には充分にご注意ください。
- 鋭利な突起物やリヤチャイルドシートのキズ等でレインカバーを傷めないようにご注意ください。
- 自然光および照明などにより、通常のご使用でも若干の変色・退色は避けられませんので、ご了承ください。

2. ご使用出来るお子さまとリヤチャイルドシート

ご使用になれるお子さまの年齢及び体格を確認し、指定範囲以外のご使用はしないでください。

■適用年齢・適用身長

ご使用になるリヤチャイルドシートに従ってください。



注意

- OGK製リヤチャイルドシートへの乗車は2歳以上を推奨としております。
- 適用範囲外のお子さまのご使用はできません。
- 座高の個人差や乗車姿勢、ご使用になる幼児用ヘルメットの厚み等によって、適用範囲内であってもご使用いただけない場合があります。

■取付け対応リヤチャイルドシート

※必ずリヤチャイルドシートの型番をご確認してから、ご購入ください。

RBC-019DX
(ポボラモア)

RBC-019
(ポボラ)

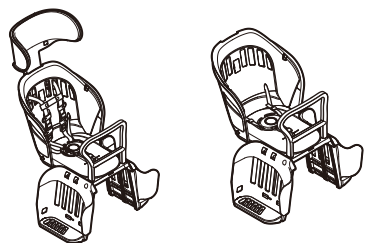

パナソニック
ギュット・アニーズチャイルドシート
(プレミアムリヤチャイルドシート)

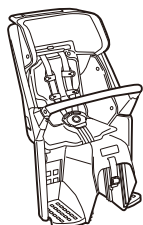

パナソニック
ギュット・クルームリヤシート



注意

製品特性

ビニール生地(PVC)

- 多少のキズや曇り、折りたたみ時のシワが生じます。不良品ではございませんので予めご了承ください。シワは時間の経過により、ある程度目立たなくなりますが完全に消えるものではありません。
- 時間の経過と共に硬化が進み割れ易く(破れ易く)なります。
- 気温が低い環境下では柔軟性を失い硬く変化し、気温の高い状態に比べ割れ易く、破れ易い状態になります。
- ビニール素材同士や異質な素材が密着して長期間保管しますと、色移行や粘着、表面ツヤの変化、ひび割れ等が生じます。

生地(ポリエステル)

- 折りたたみ時のシワが生じます。不良品ではございませんので予めご了承ください。シワは時間の経過により、ある程度目立たなくなりますが完全に消えるものではありません。
- 時間の経過と共に色褪せが発生します。

プラスチック

- 無理な力をかけると変形・破損に繋がります。
- 高温下での使用や保管は変形に繋がると共に、プラスチック部品が非常に熱くなります。
- ヨゴレをそのままにしておくと、プラスチックの内部に汚れが浸透する場合があります。

保管・収納時

- 使用後は直射日光と高温多湿を避け、風通しの良い場所で保管するようにしてください。カビ、および色落ちの原因となります。
- 収納時は、ビニールと生地を別々に保管してください。ビニールに生地の色が移る可能性があります。
- 本紙取扱説明書やチラシ、新聞等の印刷物が長時間ビニールに圧着してると、印刷物のインクがビニールに移る可能性があります。
- プラスチック部品に無理な力をかけての保管・収納は変形に繋がり、次回使用時に本製品が取付けられなくなります。
- 火気や高温になるものを近づけないでください。引火や溶けることがあります。

お手入れ方法

- ヨゴレは水、またはぬるま湯で洗い流してください。洗濯機やもみ洗いは避けてください。

適用チャイルドシート	<ul style="list-style-type: none">■OGK RBC-019DX (ポボラモア) / RBC-019 (ポボラ)■パナソニック ギュット・アニーズチャイルドシート (プレミアムリヤチャイルドシート)■パナソニック ギュット・クルームリヤシート
------------	---

3. 部品構成 万一、不足や破損しているものがある場合は、自転車販売店または弊社までご連絡ください。

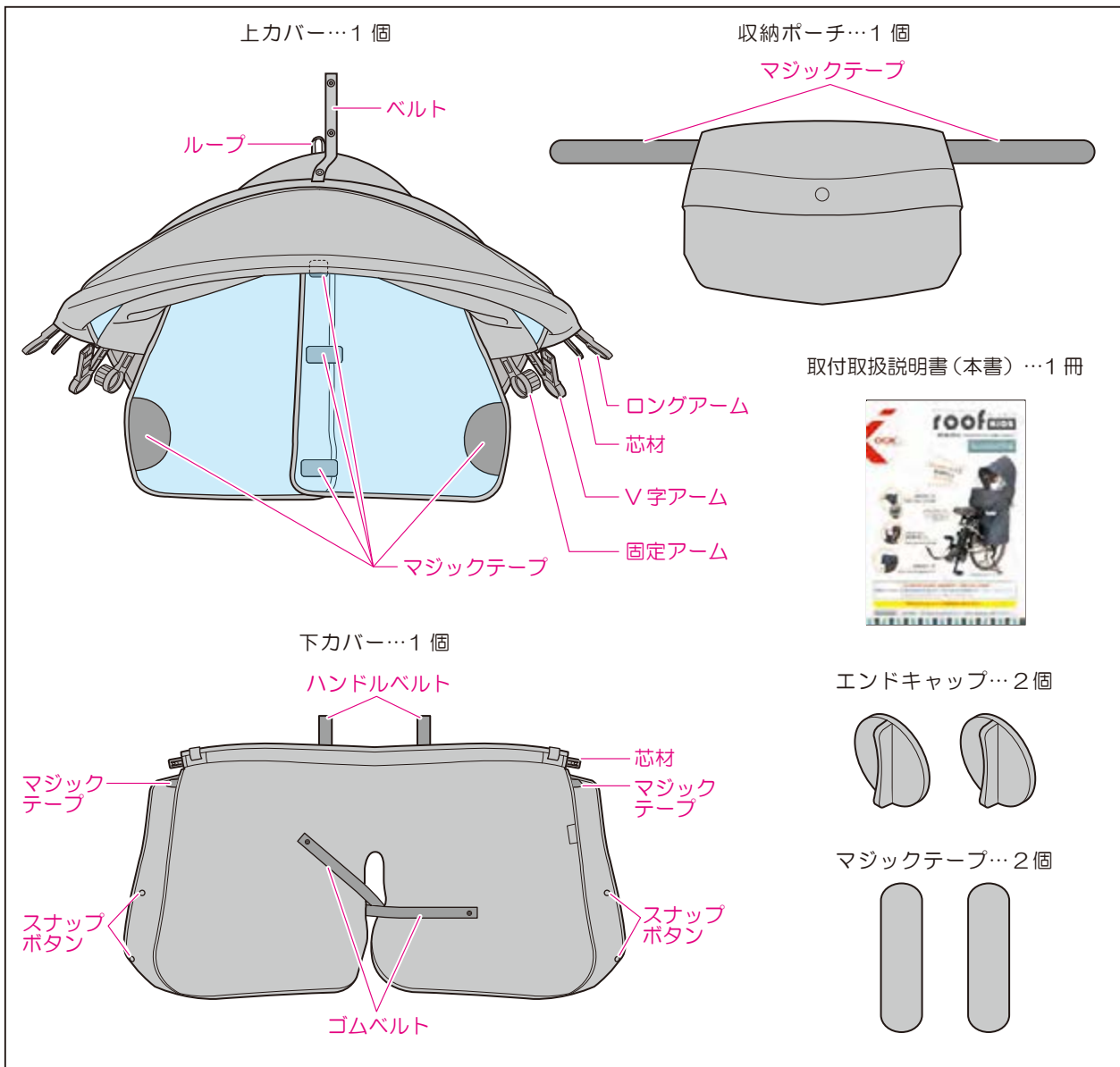

4. 組立て前の確認

「取付けアタッチメント」は別途お買い求めください。

各チャイルドシート専用の取付けアタッチメントが取付けられていることを確認してください。
※取付けアタッチメントの取付け方法は、各取付けアタッチメントに付属の取扱説明書に従ってください。

RBC-O19DX (ポポラモア)
RBC-O19 (ポポラ)

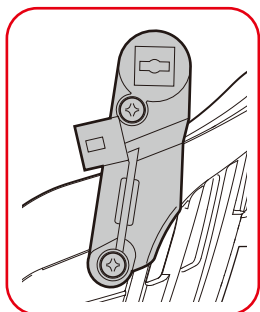

パナソニック ギュット・アニーズチャイルドシート
(プレミアム リヤチャイルドシート)

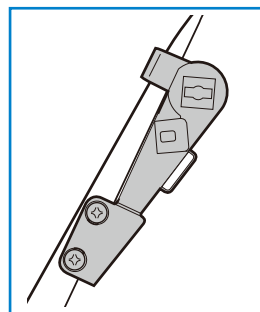

パナソニック ギュット・クルームリヤシート

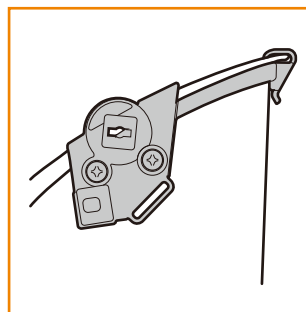

5. 上カバーの組立て

以降、RBC-O19DX(ポポラモア)での取付け手順を記載します。RBC-O19(ポポラ)も同じ手順です。パナソニック ギュット・アニーズチャイルドシート(プレミアム リヤチャイルドシート)とパナソニック ギュット・クルームリヤシートも基本的に同じです。

1 マジックテープの取付け(※左右共に取付けてください。)
付属のマジックテープをアタッチメントのスリットへ通し、貼合わせてください。

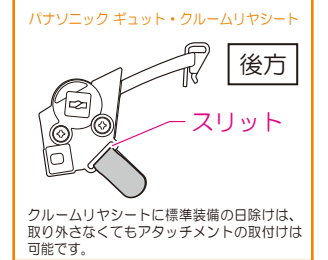
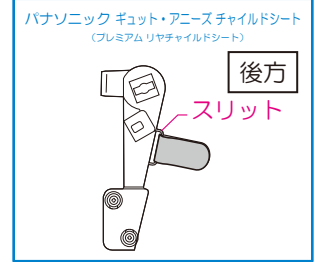
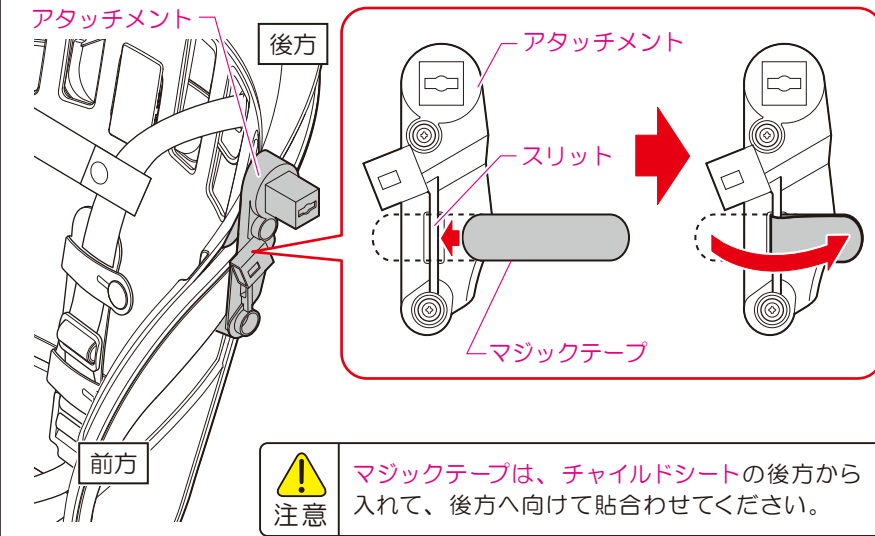

注意 マジックテープは、チャイルドシートの後方から入れて、後方へ向けて貼合わせてください。

2 固定アーム、V字アーム、ロングアームの取付け(※左右共に取付けてください。)

1. 上カバーの固定アームをアタッチメントへ取付けてください。
※エンドキャップ取付穴の形状を合わせて取付けてください。

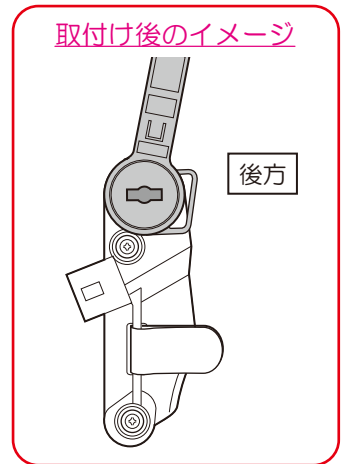
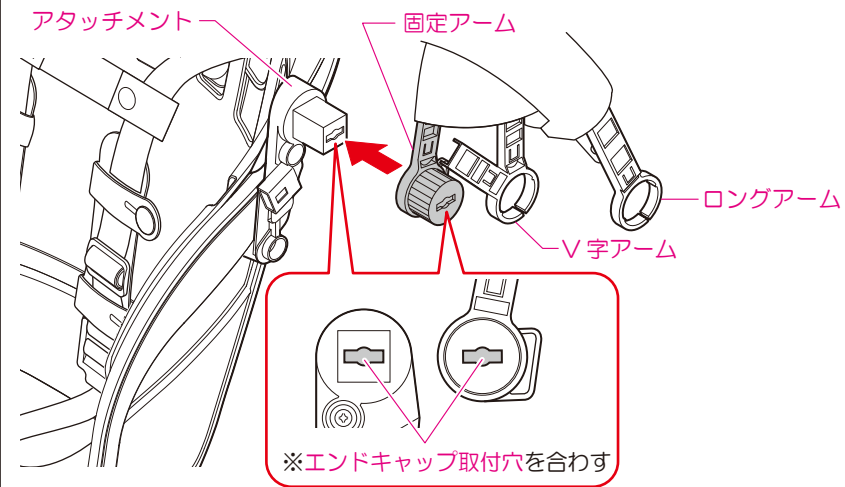

2. V字アーム、ロングアームの順番で、固定アームに取付けてください。

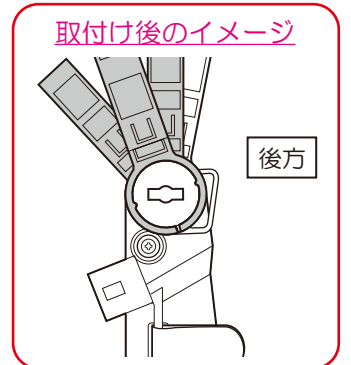
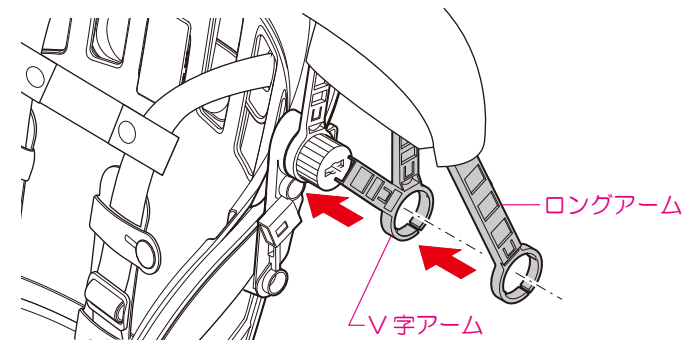

5. 上カバーの組立て

- 3** 付属のエンドキャップの取付け（※左右共に取付けてください。）
 付属のエンドキャップを差込んで、チャイルドシートの後方へ90°回転させロックしてください。

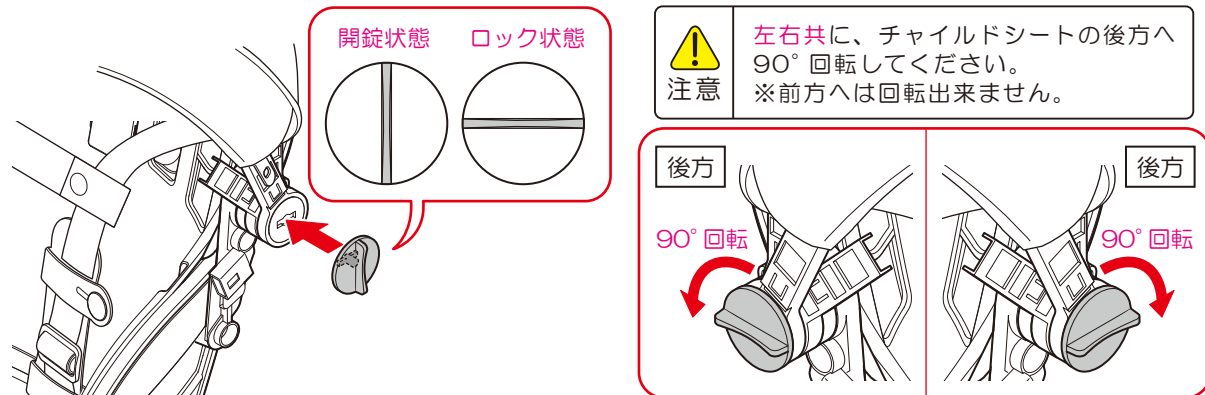

- 4** 芯材の取付け（※左右共に取付けてください。）
 V字アームに芯材を取付けます。上カバーは取付けやすいように調節してください。芯材を“カチッ”と音が鳴るまでしっかり差込んでください。

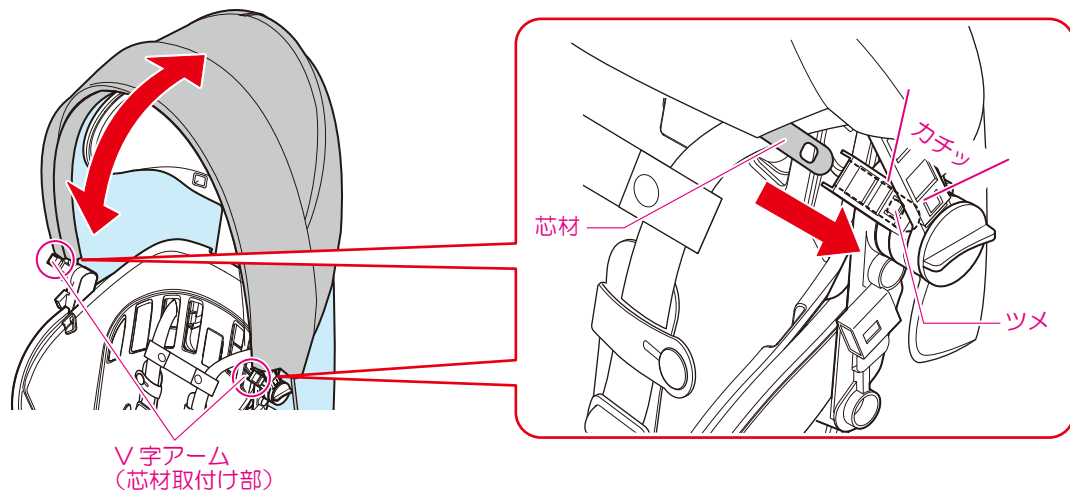

注意 芯材を差込むときに、外側のアームを乗り越してねじれた状態で取付けしないでください。正常に作動しません。

※間違って取付けた場合の外し方
 細目のマイナスドライバーなどで、ツメを起し芯材を引抜いてください。

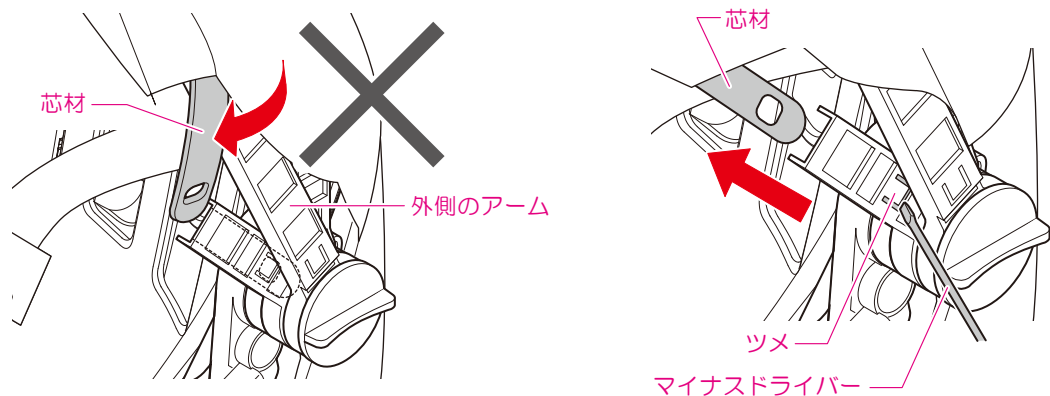

6. 下カバーの組立て

- 1** 下カバーの芯材の取付け※（左右共に取付けてください。）
 下カバーの芯材を上カバーの差込口に“カチッ”と音が鳴るまでしっかり差込んでください。

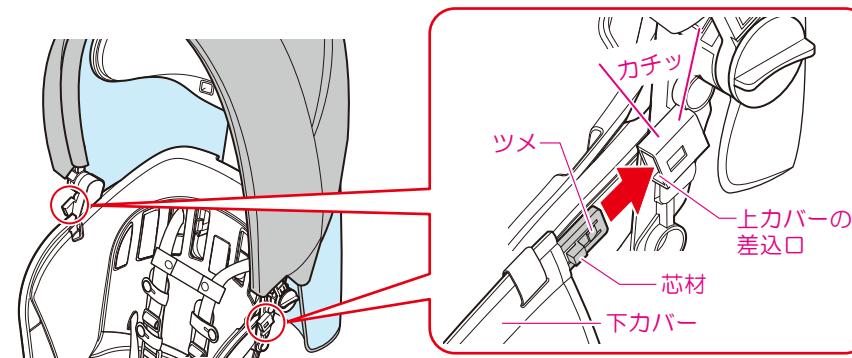

- 2** ハンドルベルトの取付け（2か所）ハンドルに下カバーのハンドルベルト（2か所）をマジックテープで固定してください。

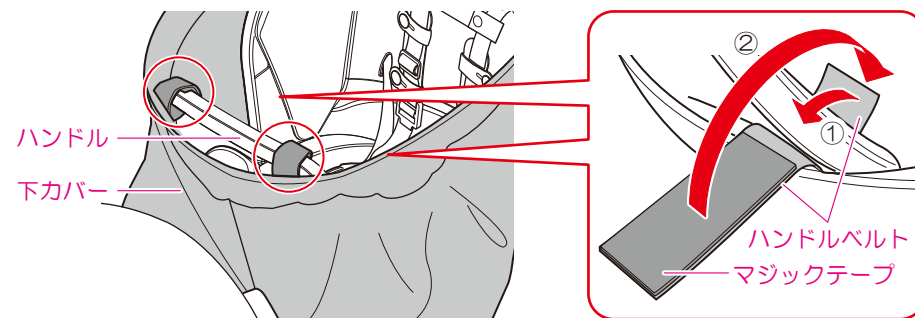

- 3** ゴムベルトの取付け ※（左右共に取付けてください。）
 下カバーをフットガードに取付けて、ゴムベルト（左右）を後からスナップボタンで留めてください。※スナップボタンの固定位置は上下2か所あります。お子さまに合わせて、上下どちらかに取付けてください。

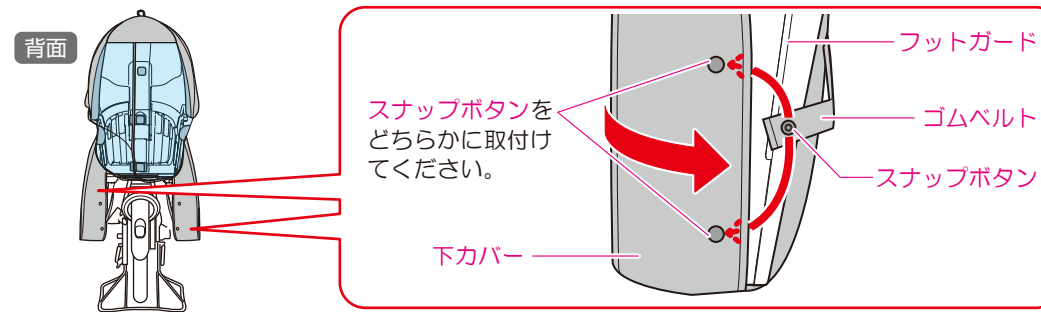

- 4** ヘッドレストの位置を調節し、上カバーのマジックテープ（5か所）をしっかり固定して完成です。

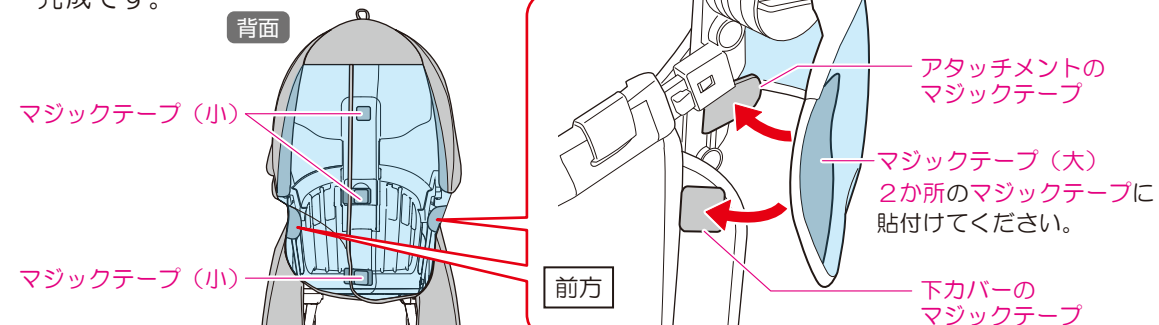

7. 収納ポーチの取付け

- 収納ポーチはチャイルドシート背面の上カバーの内側に取付けます。上カバーのマジックテープを外してめくり上げ、収納ポーチのマジックテープを固定アームのポーチ用スリットに通して、しっかり取付けてください。上カバーを収納ポーチの上へかぶせて、再度マジックテープで固定してください。

注意 収納ポーチには下カバー以外のものを入れないでください。

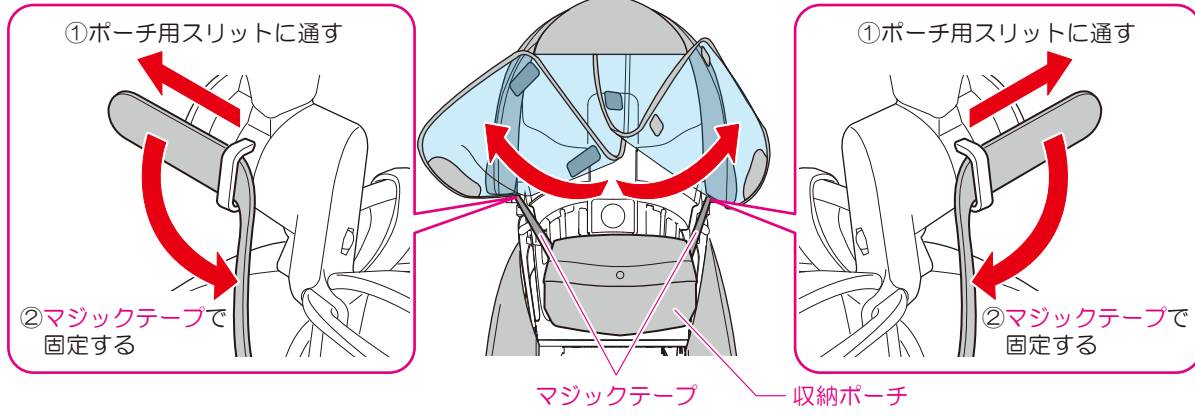

8. レインカバーの使い方

- 本製品は、**あめの日** 2パターンと、**晴れの日** 2パターンの使い方があります。

あめの日(防風・防寒時)の使い方

●完全に閉じる

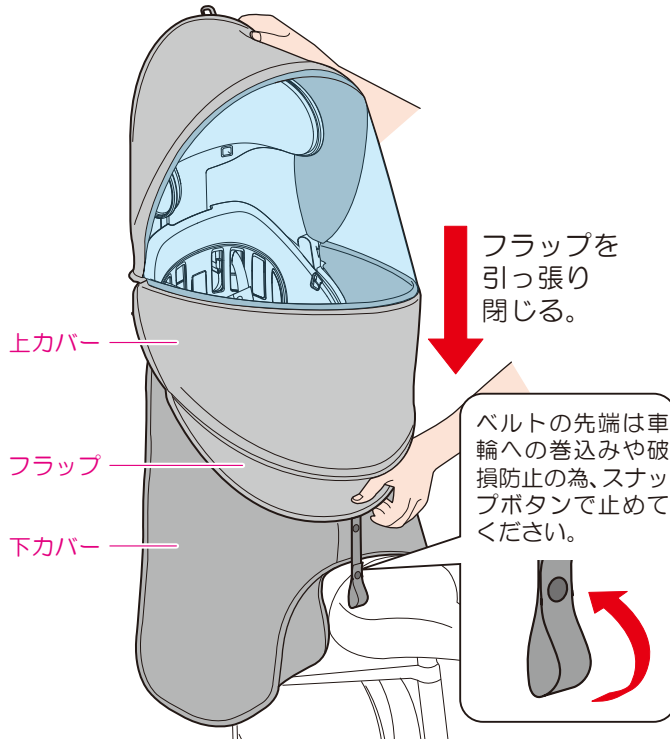

●通気を良くする

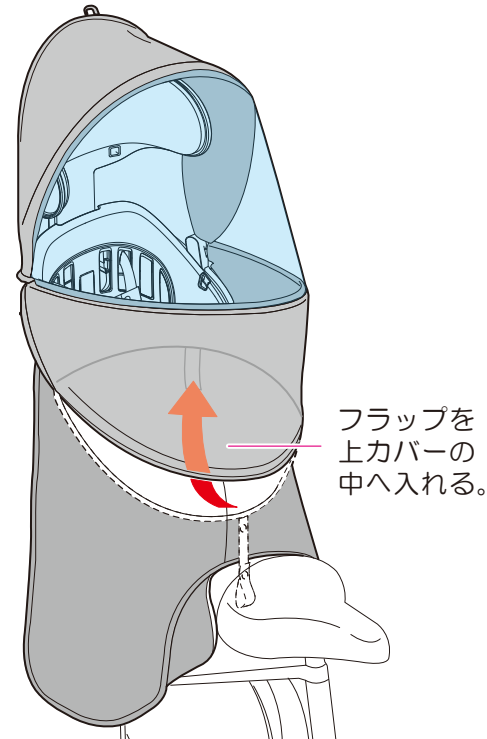

晴れの日(使い方)

- フルオープン 上カバーのフチとベルトを持って透明部分の上にかぶせるようにめくり上げてください。ベルトのスナップボタンで固定してください。

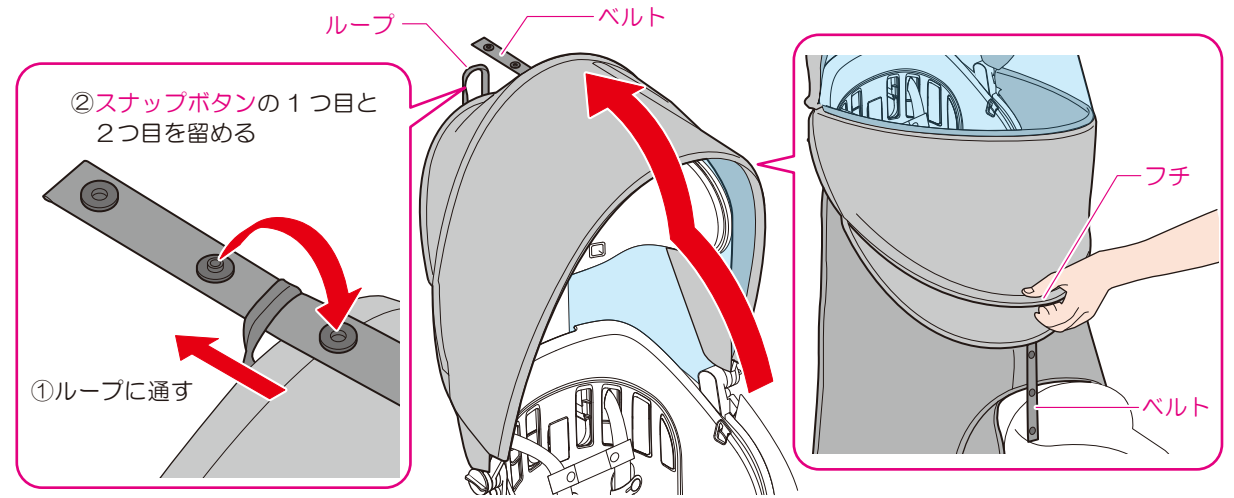

- 日よけを出す 上カバーを日よけとしてご利用できます。ベルトのスナップボタンを外して上カバーを引出してください。ベルトのスナップボタンをループに固定してください。

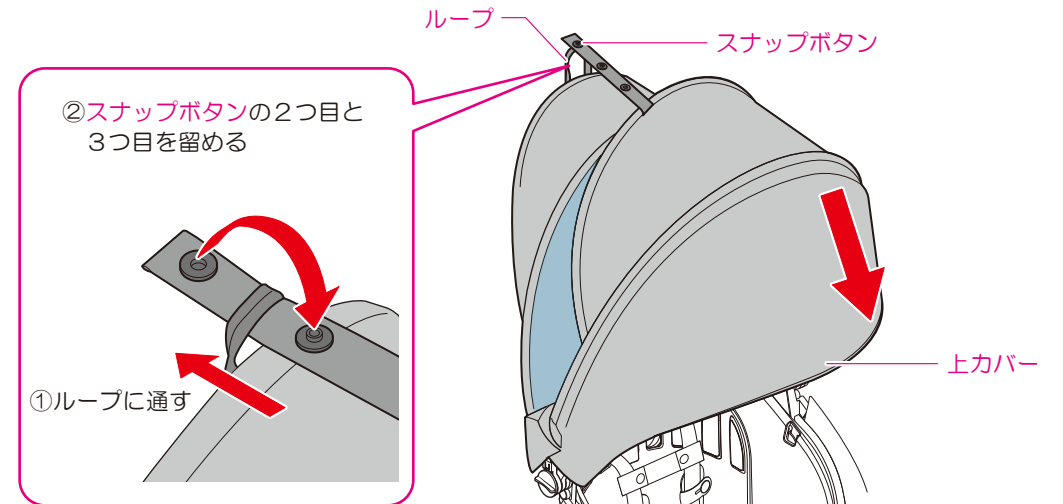

9. 収納ポーチの使い方

●収納ポーチは下カバーを収納できます。

1 下カバーの取外し

上カバーのマジックテープを外して、下カバーの芯材(左右)をボタンを押しながら外します。ハンドルベルト(2か所)をハンドルから外します。ゴムベルトのスナップボタンを外してフットガードから抜取り(左右)、下カバーを取外してください。

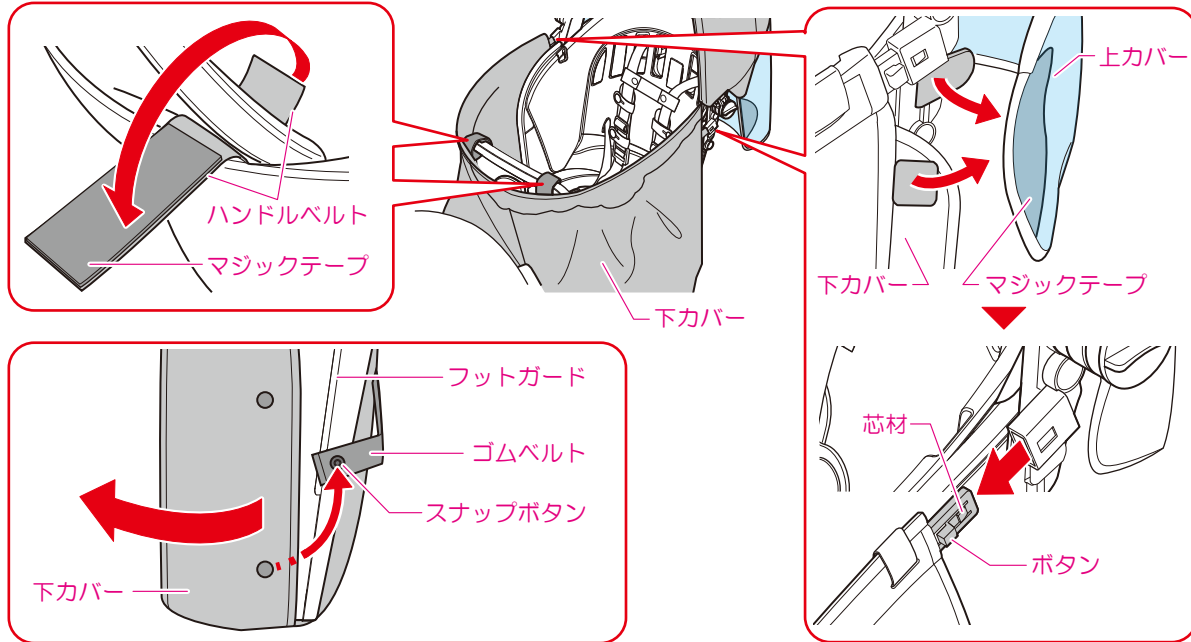

2 下カバーを丸めて折りたたみ、収納ポーチに入れてください。

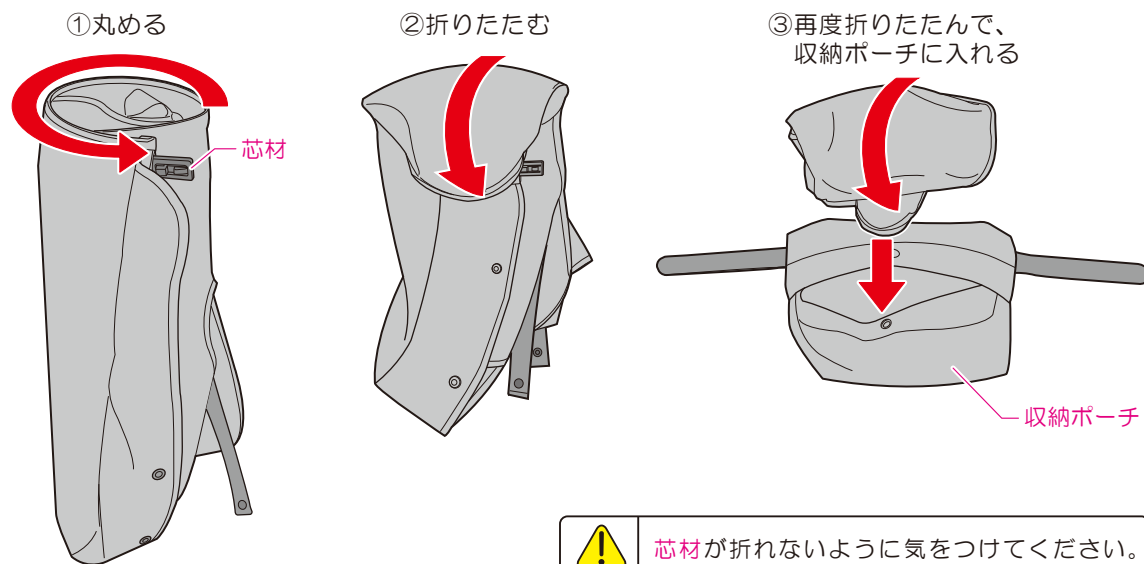

注意 芯材が折れないように気をつけてください。無理な力がかかると折れます。

10. お子さまの乗せ降ろし

上カバーをフルオープン状態にします。(P8をご参照ください。)左側(または右側)の上カバーのマジックテープを外して、芯材をボタンを押しながら外します。ハンドルベルトをハンドルから外し、下カバーを開いて、お子さまの乗せ降ろしをしてください。

(※ゴムベルトがフットガードにかかったままでも大丈夫です。)

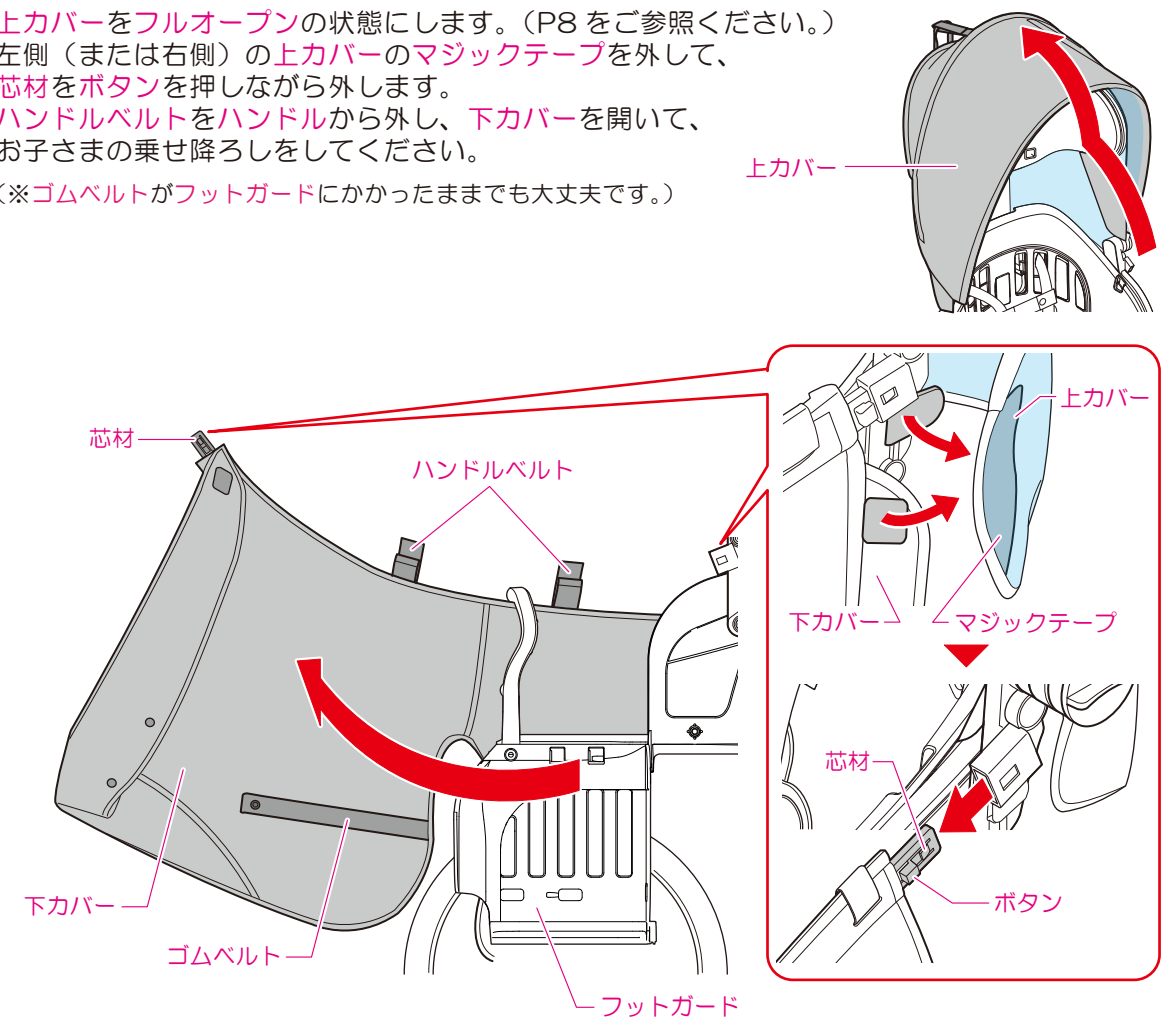

11. チャイルドシート背面の操作

上カバー背面のマジックテープを外して上カバーを開くと、チャイルドシート背面の操作ができます。

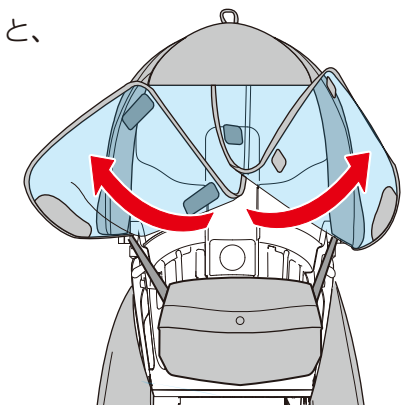

修理用補修部品

商品お買いあげのお店またはお近くの自転車販売店でお取り寄せください。

補修用 上カバー	
チャコール	1430Z0CQ
グレージュ	1430Z0KW
ブラウン	1430Z03B

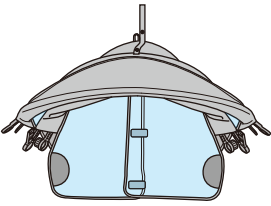

補修用 下カバー	
チャコール	1430Z1CQ
グレージュ	1430Z1KW
ブラウン	1430Z13B

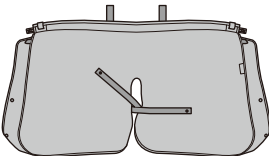

補修用 収納ポーチ	
チャコール	1430Z2CQ
グレージュ	1430Z2KW
ブラウン	1430Z23B

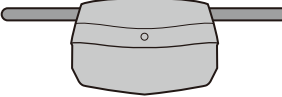

◎本書に使用しているイラストは操作方法や構造、仕組みなどを分かりやすくするため、現物とは多少異なる場合もあります。

◎品質向上・改良の為予告無く仕様・デザインを変更する場合がありますので予めご了承ください。

品質表示／本体：ポリエステル（透明部分：PVC）※お子さまにやさしい素材を使用しております。 製品重量／約900g

販売元：オージーケー技研株式会社 〒577-0066 大阪府東大阪市高井田本通6-2-32 電話：06-6782-4353（代）

※この製品は日本国内で企画され、ベトナムで生産されたものです。

MADE IN VIETNAM



20221015

RCR-011 リヤチャイルドシート用
レインカバー“ルーフキッズ”の本体は
別途お買い求めください。



RCR-011 リヤチャイルドシート用レインカバー ルーフキッズ

販売元：オーゾーケー技研株式会社
住所：〒577-0066
大阪府東大阪市高井田本通6-2-32
電話：06-6782-4353(代)
E-mail: info@ogk.co.jp

品質表示/本体：POM ネジ類：鉄

この製品は日本国内で企画され中国で生産されたものです。
MADE IN CHINA

RCR011 アニーズ用取付けアタッチメント



4511890223555



OGK *Giken*

リヤチャイルドシート用レインカバー

roof
KIDS

ルーフキッズ
専用部品

パナソニック ギョット・アニーズ チャイルドシート用 取付けアタッチメント

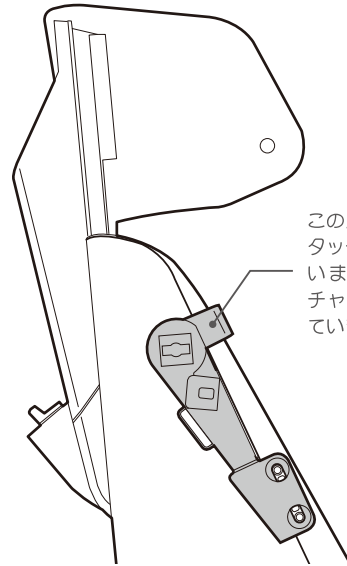

このパッケージには「取付けア
タッチメント L/R」が入って
います。ギョットアニーズ
チャイルドシートは含まれ
ていません。

適応チャイルドシート

パナソニック
プレミアム
リヤチャイルドシート

(パナソニック ギョット・アニーズ シリーズに搭載)

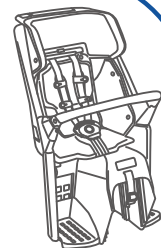

RCR-011 リヤチャイルドシート用レインカバー“ルーフキッズ”の
本体は別途お買い求めください。

パナソニック ギョット・アニーズ チャイルドシート用
取付けアタッチメント

この箱の中には、「パナソニック ギョット・アニーズ チャイルド
シート用取付けアタッチメント」が1セット入っています。
万一、不足や破損しているものがある場合は、自転車販売店
または弊社までご連絡ください。

取付け取扱説明書 取付けは販売店で行うことをお勧めします。

取扱い注意事項

この説明書は、ご使用前に必ずお読みください。読まれた後
は大切に保管してください。



注意

- これは自転車用レインカバーのパーツです。他の目的
的に使用しないでください。
- レインカバーの使い方につきましては、レインカバー
に付属の取扱説明書にしたがってください。
- 破損や変形したまま使用しないでください。
- 走行に支障の出る場所には取付けしないでください。
- 走行時の振動により緩むことがあります。走行前に
必ず点検してください。
- シンナー・ベンジン等は付着させないでください。
- 万一、運行上支障が感じられる場合は、直ちに使用
をやめてください。
- 使い方がわからないときは、お買い求めになられた
販売店にご相談ください。

部品構成 ※LとRは各部品に刻印されています。

A部品

L (左側用) …1個

R (右側用) …1個

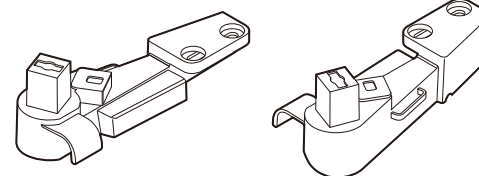

B部品

L (左側用) …1個

R (右側用) …1個

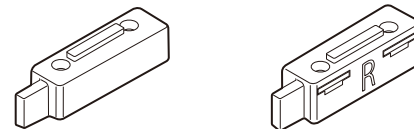

注意

平ナットがきちんと差し
込まれているか確認して
ください。

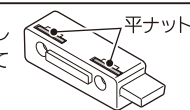

M5×25mmボルト…4個



■必要な工具：プラスドライバー(#2)

取付け方

※説明はR(右側)ですが、L(左側)も同じ要領です。

1

B部品のL/Rを確認し、チャイルドシート側面フチ部の裏
溝にあてがいます。

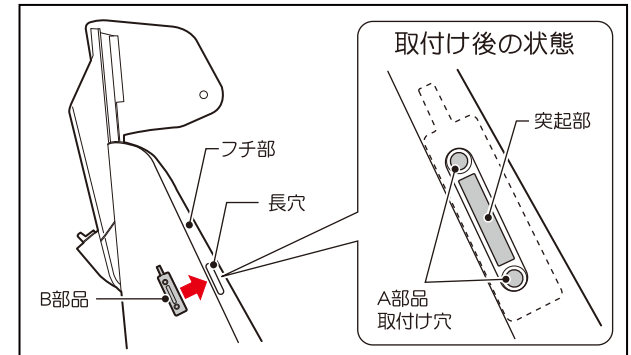

2

A部品のL/Rを確認し、チャイルドシートのフチ部にA部品
を差し込み、側面に沿ってスライドさせ、A部品とB部品の取
付け穴の位置を合わせてください。

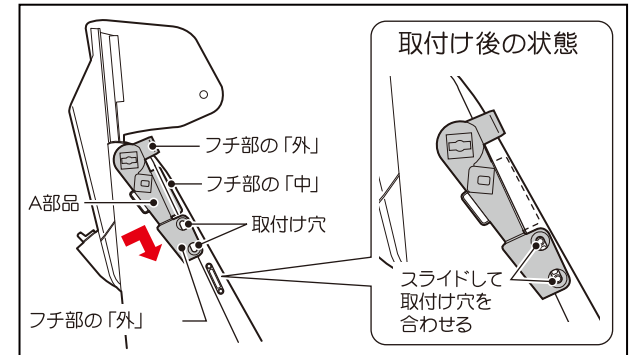

3

A部品のネジ穴とフチ部にM5×25mmボルトを通し、B部品の
平ナットへしっかりと締付け固定してください。

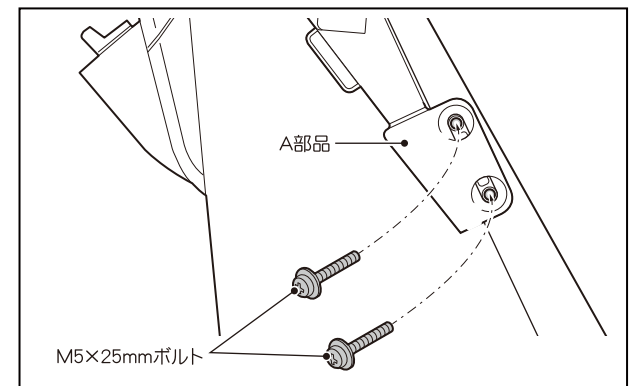

装着後は必ずしっかりと固定されているか確認してから使用してください。

- 本書に使用しているイラストは操作方法や構造、仕組みなどを分かりやすくするため、現物とは多少異なる場合もあります。
- 品質向上・改良の為に予告無く仕様・デザインを変更する場合がありますので予めご了承ください。

RCR-011 リヤチャイルドシート用
レインカバー “ルーフキッズ”の本体は
別途お買い求めください。



RCR-011 リヤチャイルドシート用レインカバー ルーフキッズ

販売元：オーゾーク技研株式会社
住所：〒577-0066
大阪府東大阪市高井田本通6-2-32
電話：06-6782-4353(代)
E-mail：info@ogk.co.jp

品質表示/本体：POM ネジ類：鉄

この製品は日本国内で企画され中国で生産されたものです。
MADE IN CHINA

RCR011 クルムリヤシート用取付けアタッチメント



4511890223685



リヤチャイルドシート用レインカバー

roof KIDS

ルーフキッズ
専用部品

OGK
giken

パナソニック ギユット・クルムリヤシート用 取付けアタッチメント

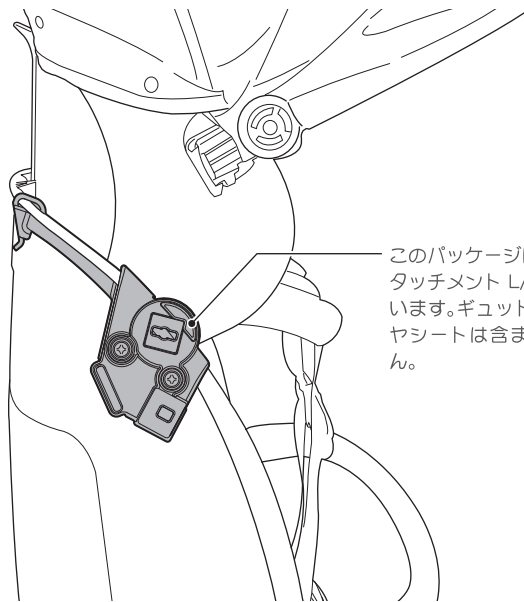

このパッケージには「取付けア
タッチメント L/R」が入って
います。ギユットクルムリ
ヤシートは含まれていま
せ
h。

適用チャイルドシート

パナソニック
ギユット・クルムリヤシート

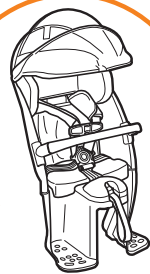

RCR-011 リヤチャイルドシート用レインカバー “ルーフキッズ”の
本体は別途お買い求めください。

パナソニック ギユット・クルム リヤシート用
取付けアタッチメント

この箱の中には、「パナソニック ギユット・クルムリヤシート
用取付けアタッチメント」が1セット入っています。
万一、不足や破損しているものがある場合は、自転車販売店
または弊社までご連絡ください。

取付け取扱説明書 取付けは販売店で行うことをお勧めします。

取扱い注意事項

この説明書は、ご使用前に必ずお読みください。読まれた後
は大切に保管してください。



注意

- これは自転車用レインカバーのパーツです。他の目的
的に使用しないでください。
- レインカバーの使い方につきましては、レインカバー
に付属の取扱説明書にしてください。
- 破損や変形したまま使用しないでください。
- 走行に支障の出る場所には取付けしないでください。
- 走行時の振動により緩むことがあります。走行前に
必ず点検してください。
- シンナー・ベンジン等は付着させないでください。
- 万一、運行上支障が感じられる場合は、直ちに使用
をやめてください。
- 使い方がわからないときは、お買い求めになられた
販売店にご相談ください。

部品構成 ※LとRは各部品に刻印されています。

A部品

L (左側用) …1個

R (右側用) …1個

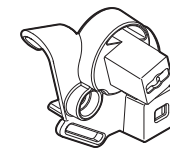
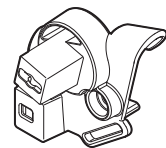

B部品

L (左側用) …1個

R (右側用) …1個

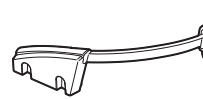

注意

平ナットがきちんと差
込まれているか確認
してください。



M5×20mmボルト…4個



■必要な工具：プラスドライバー(#2)

取付け方

※説明はR(右側)ですが、L(左側)も同じ要領です。

1

B部品のL/Rを確認し、チャイルドシート背面のフチにB部品のフックを取付けてください。

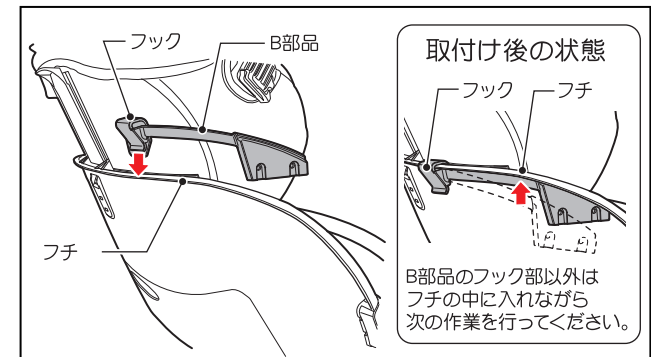

2

A部品のL/Rを確認し、チャイルドシート背面のフチにA部品を取付け、フチに沿ってスライドさせ、B部品に差し込み、A部品とB部品の取付け穴の位置を合わせてください。

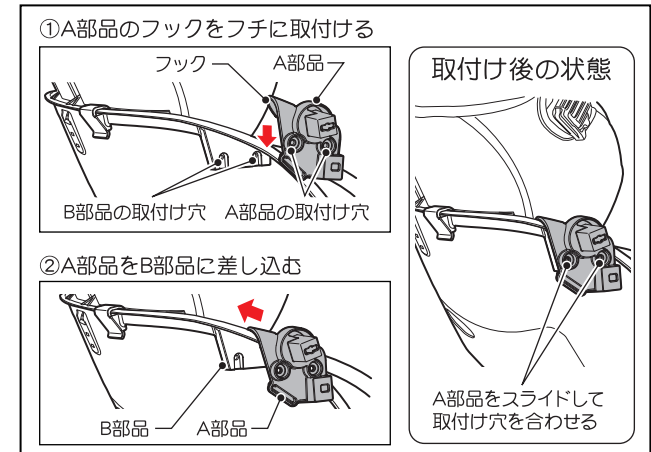

3

チャイルドシート背面のリップにB部品が当たるまで押し込んで、A部品のネジ穴にM5×20mmボルトを通し、B部品の平ナットへしっかりと締付け固定してください。

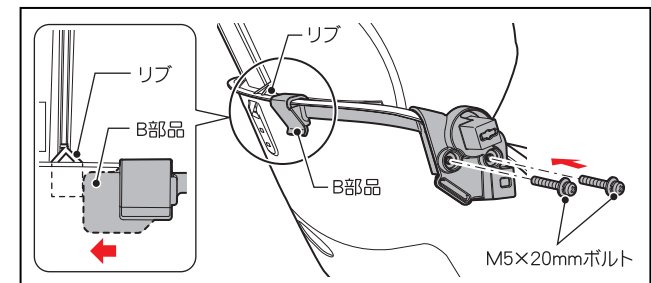

装着後は必ずしっかりと固定されているか確認してから使用してください。

- 本書に使用しているイラストは操作方法や構造、仕組みなどを分かりやすくするため、現物とは多少異なる場合もあります。
- 品質向上・改良の為に予告無く仕様・デザインを変更する場合がありますので予めご了承ください。

RCR-011 リヤチャイルドシート用
レインカバー ルーフキッズの本体は
別途お買い求めください。



RCR-011 リヤチャイルドシート用レインカバー ルーフキッズ

販売元:オージーケー技研株式会社
住所:〒577-0066
大阪府東大阪市高井田本通6-2-32
電話:06-6782-4353(代)
E-mail:info@ogk.co.jp

品質表示/本体:POM ネジ類:鉄

この製品は日本国内で企画され中国で生産されたものです。
MADE IN CHINA

RCR011 ポポラ用取付けアタッチメント



4511890223562



OGK
giken

リヤチャイルドシート用レインカバー

roof
KIDS

ルーフキッズ
専用部品

RBC-019DX (ポポラモア) RBC-019 (ポポラ) 取付けアタッチメント

このパッケージには「取付けア
タッチメント L/R」が入って
います。チャイルドシート
は含まれていません。

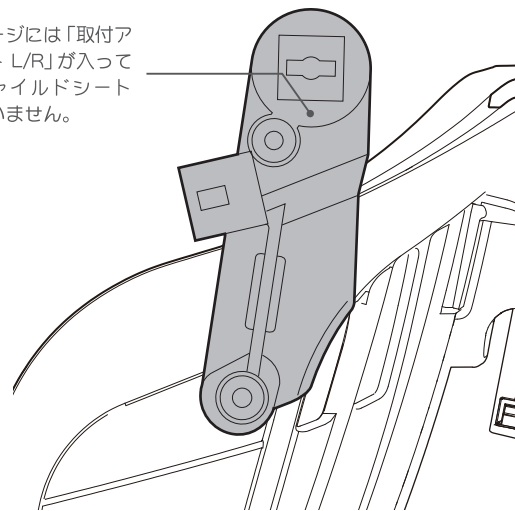

適用リヤチャイルドシート

RBC-019DX

ポポラ モア

POPOLA more

RBC-019

ポポラ

POPOLA

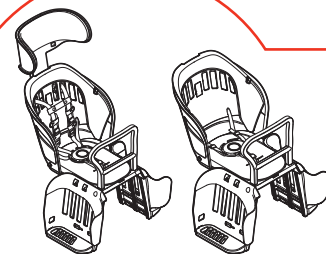

RCR-011 リヤチャイルドシート用レインカバー ルーフキッズの
本体は別途お買い求めください。

RBC-019DX(ポポラモア)/RBC-019(ポポラ)用
取付けアタッチメント

この箱の中には、「RBC-019DX/RBC-019用取付けアタッチ
メント」が1セット入っています。
万一、不足や破損しているものがある場合は、自転車販売店ま
たは弊社までご連絡ください。

取付け取扱説明書 取付けは販売店で行うことをお勧めします。

取扱い注意事項

この説明書は、ご使用前に必ずお読みください。読まれた後
は大切に保管してください。



注意

- これは自転車用レインカバーのパーツです。他の目的
に使用しないでください。
- レインカバーの使い方につきましては、レインカバー
に付属の取扱説明書にしたがってください。
- 破損や変形したまま使用しないでください。
- 走行に支障の出る場所には取付けしないでください。
- 走行時の振動により緩むことがあります。走行前に
必ず点検してください。
- シンナー・ベンジン等は付着させないでください。
- 万一、運行上支障が感じられる場合は、直ちに使用
をやめてください。
- 使い方がわからないときは、お買い求めになられた
販売店にご相談ください。

部品構成

A部品

L (左側用) …1個

R (右側用) …1個

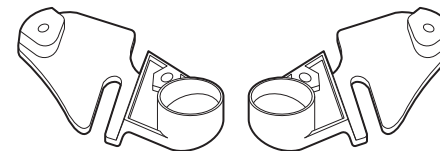

B部品

L (左側用) …1個

R (右側用) …1個

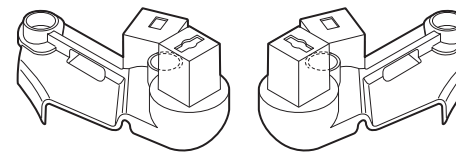

M5×15mmボルト…4個

袋ナット…4個

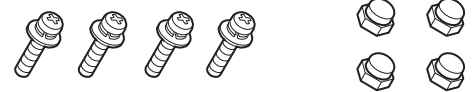

■必要な工具:M5⊕ドライバー

取付け方

※説明はL(左側)ですが、R(右側)も同じ要領です。

1 チャイルドシートの「あおり」を倒します。

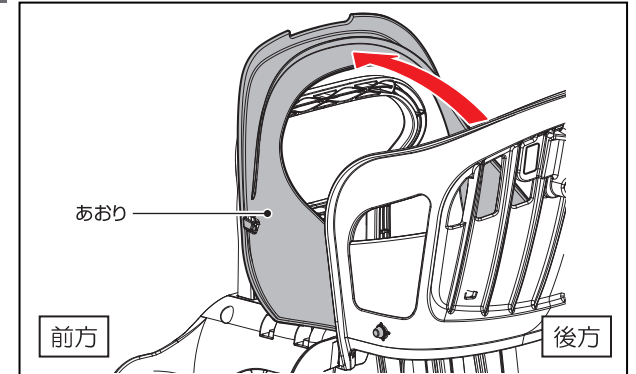

2 A 部品の L/R を確認し、チャイルドシート裏面の穴の角に
合わせ、チャイルドシート背面フチにのせてください。

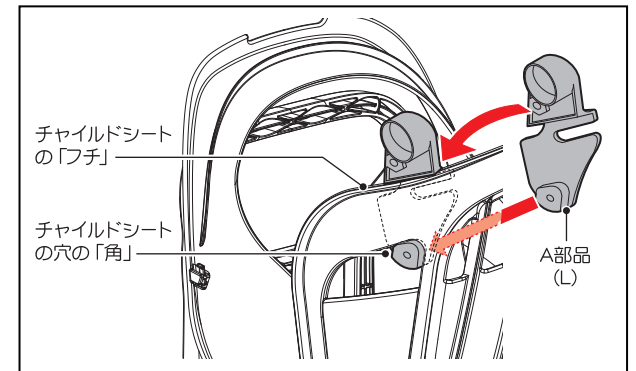

3 B 部品を M5×15mm ボルトと袋ナットで A 部品に留め
て、チャイルドシートにしっかり固定してください。

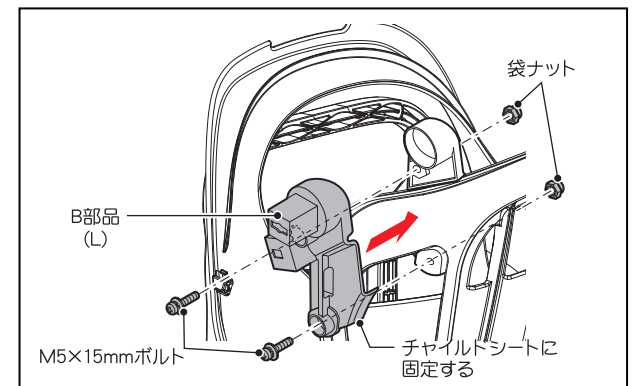

装着後は必ずしっかりと固定されているか確認してから使用してください。

- 本書に使用しているイラストは操作方法や構造、仕組みなどを分かりやすくするた
め、現物とは多少異なる場合もあります。
- 品質向上・改良の為予告無く仕様・デザインを変更する場合がありますので予め
ご了承ください。